



① Schraubzwingen GEDORE

Aus Temperguss, für höchste Ansprüche mit Holzgriff.

| max. Öffnung | Ausladung | Gewicht | Art. Nr. | Fr. exkl. MwSt. |
|----------------|-----------|---------|-----------------|-----------------|
| 250 mm | 120 mm | 1.70 kg | 2080.001 | 24.- c |
| 300 mm | 120 mm | 1.80 kg | 2080.002 | 25.- c |
| 400 mm | 120 mm | 2.20 kg | 2080.003 | 28.- c |
| 500 mm | 120 mm | 2.30 kg | 2080.004 | 29.- c |
| 600 mm | 120 mm | 2.40 kg | 2080.005 | 31.- c |
| 800 mm | 120 mm | 4.80 kg | 2080.006 | 36.- c |
| 1000 mm | 120 mm | 3.20 kg | 2080.007 | 40.- c |



② Schraubzwingen GEDORE

Aus Stahl, für höchste Ansprüche mit Holzgriff

| max. Öffnung | Ausladung | Gewicht | Art. Nr. | Fr. exkl. MwSt. |
|----------------|-----------|---------|-----------------|-----------------|
| 160 mm | 80 mm | 0,60 kg | 2080.008 | 35.20 e |
| 200 mm | 100 mm | 1,50 kg | 2080.009 | 47.- e |
| 250 mm | 120 mm | 1,65 kg | 2080.010 | 55.80 e |
| 300 mm | 140 mm | 2,25 kg | 2080.016 | 71.80 e |
| 400 mm | 120 mm | 2,35 kg | 2080.011 | 81.70 e |
| 500 mm | 120 mm | 2,57 kg | 2080.012 | 87.80 e |
| 600 mm | 120 mm | 2,80 kg | 2080.013 | 91.70 e |
| 800 mm | 120 mm | 4,14 kg | 2080.014 | 112.- e |
| 1000 mm | 120 mm | 4,73 kg | 2080.015 | 125.- e |

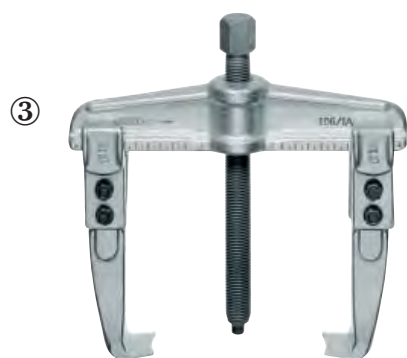

③ Abzieher 2-armig GEDORE

Im Gesenk geschmiedete Ausführungen, für höchste Ansprüche, Einstellskala, durch umstecken der Hacken als Aussen- und Innenabzieher verwendbar.

| | aussen max. | innen min. | innen max. | Art. Nr. | Fr. exkl. MwSt. |
|----------------|-------------|------------|------------|-----------------|-----------------|
| 1.06/1 | 90 mm | 60 mm | 140 mm | 1700.020 | 115.- e |
| 1.06/1A | 130 mm | 70 mm | 180 mm | 1700.021 | 124.- e |
| 1.06/2 | 160 mm | 80 mm | 220 mm | 1700.022 | 210.- e |
| 1.06/2A | 200 mm | 90 mm | 260 mm | 1700.023 | 230.- e |
| 1.06/3 | 250 mm | 125 mm | 330 mm | 1700.024 | 382.- e |



④ Abzieher 2-armig GEDORE

Hacken mit schnellspannjustierung, im Gesenk geschmiedete Ausführungen, für höchste Ansprüche, Einstellskala, durch umstecken der Hacken als Aussen- und Innenabzieher verwendbar.

| | aussen max. | innen min. | innen max. | Art. Nr. | Fr. exkl. MwSt. |
|------------------|-------------|------------|------------|-----------------|-----------------|
| 1.06/1-E | 90 mm | 60 mm | 140 mm | 1700.005 | 89.- c |
| 1.06/1A-E | 130 mm | 70 mm | 180 mm | 1700.006 | 129.- e |
| 1.06/2-E | 160 mm | 80 mm | 220 mm | 1700.007 | 162.- c |
| 1.06/2A-E | 200 mm | 90 mm | 260 mm | 1700.008 | 178.- c |
| 1.06/3-E | 250 mm | 125 mm | 330 mm | 1700.009 | 295.- c |



⑤ 1.06/AS Abzieher-Set GEDORE

2-armiger Abzieher mit 6 schlanken Hacken in 3 Längen, Aussen: min/max. 60/140 mm, Innen: min/max. 70/170 mm.

| | | | | | |
|--|--|--|--|-----------------|----------------|
| | | | | 1700.010 | 298.- c |
|--|--|--|--|-----------------|----------------|

①



① Umschaltknarren

Mit Umschalthebel, Arretierung bei Mitteneinstellung, für handbetätigte Steckschlüsseinsätze.

| | | |
|------|----------|---------|
| 1/4" | 2010.005 | 90.- f |
| 3/8" | 2010.008 | 110.- f |
| 1/2" | 2010.001 | 123.- f |

②



② Umschaltknarren

Mit griffiger Metallschaltzscheibe, feinverzahnt und robust, für handbetätigte Steckschlüsseinsätze.

| | | |
|------|----------|---------|
| 1/4" | 2010.006 | 67.- f |
| 3/8" | 2010.009 | 78.50 f |
| 1/2" | 2010.002 | 83.60 f |

③



③ Inbusstecknuss

Aufnahme 1/2", für Handbetätigung

| Grösse | Art. Nr. | Fr. exkl. MwSt. |
|--------|----------|-----------------|
| 5 mm | 2070.023 | 12.70 f |
| 6 mm | 2070.024 | 12.70 f |
| 7 mm | 2070.025 | 12.70 f |
| 8 mm | 2070.026 | 12.70 f |
| 9 mm | 2070.027 | 13.70 f |
| 10 mm | 2070.018 | 14.60 f |
| 12 mm | 2070.019 | 14.60 f |
| 14 mm | 2070.020 | 17.70 f |
| 17 mm | 2070.021 | 19.60 f |
| 19 mm | 2070.022 | 20.40 f |

④



④ Inbusstecknuss-Satz

9-teilig, Aufnahme 1/2"

| Grösse | Art. Nr. | Fr. exkl. MwSt. |
|----------------------------------|----------|-----------------|
| 5; 6; 7; 8; 9; 10; 12; 14; 17 mm | 2070.017 | 153.- f |

⑤



⑤ Torxstecknuss-Satz

9-teilig, Aufnahme 1/2"

| Grösse | Art. Nr. | Fr. exkl. MwSt. |
|---|----------|-----------------|
| T20; T25; T27; T30; T40; T45; T50; T55; T60 | 2070.028 | 221.- f |

⑥



⑥ Steckschlüssel-Satz

| Grösse | Art. Nr. | Fr. exkl. MwSt. |
|--------|----------|-----------------|
| 1/4" | 2010.011 | 526.- f |
| 3/8" | 2010.010 | 384.- f |
| 1/2" | 2010.004 | 604.- f |
| 3/4" | 2010.013 | 1036.- f |

①



① Ringgabelschlüssel

Mit gleichen Schlüsselseiten, Ringseite 15° abgewinkelt

| | Art. Nr | Fr. exkl. MwSt. | | Art. Nr | Fr. exkl. MwSt. |
|--------|---------|-----------------|-------|---------|-----------------|
| 5 mm | 7-5 | 15.50 f | 19 mm | 7-19 | 17.70 f |
| 5,5 mm | 7-5,5 | 15.50 f | 20 mm | 7-20 | 21.40 f |
| 6 mm | 7-6 | 10.30 f | 21 mm | 7-21 | 21.90 f |
| 7 mm | 7-7 | 10.30 f | 22 mm | 7-22 | 24.50 f |
| 8 mm | 7-8 | 10.60 f | 23 mm | 7-23 | 25.40 f |
| 9 mm | 7-9 | 11.- f | 24 mm | 7-24 | 27.50 f |
| 10 mm | 7-10 | 10.90 f | 25 mm | 7-25 | 27.50 f |
| 11 mm | 7-11 | 12.- f | 26 mm | 7-26 | 28.30 f |
| 12 mm | 7-12 | 12.80 f | 27 mm | 7-27 | 31.90 f |
| 13 mm | 7-13 | 12.80 f | 28 mm | 7-28 | 36.60 f |
| 14 mm | 7-14 | 13.80 f | 29 mm | 7-29 | 37.40 f |
| 15 mm | 7-15 | 14.70 f | 30 mm | 7-30 | 38.10 f |
| 16 mm | 7-16 | 15.70 f | 32 mm | 7-32 | 41.70 f |
| 17 mm | 7-17 | 15.20 f | 36 mm | 7-36 | 80.90 f |
| 18 mm | 7-18 | 18.10 f | | | |

②



② Doppelringschlüssel-Satz

| Grösse | Art. Nr. | Fr. exkl. MwSt. |
|---------|----------|-----------------|
| 6-32 mm | 2070.002 | 238.- d |

③



③ Doppelmaulschlüssel

Mit flachen Köpfen und griffigem Schaft.

| | Art. Nr | Fr. exkl. MwSt. | | Art. Nr | Fr. exkl. MwSt. |
|----------|---------|-----------------|----------|---------|-----------------|
| 6x7 mm | 6-6x7 | 6.60 f | 18x19 mm | 6-18x19 | 12.70 f |
| 8x9 mm | 6-8x9 | 6.80 f | 20x22 mm | 6-20x22 | 14.80 f |
| 10x11 mm | 6-10x11 | 7.70 f | 21x23 mm | 6-21x23 | 16.30 f |
| 12x13 mm | 6-12x13 | 9.30 f | 24x27 mm | 6-24x27 | 19.80 f |
| 14x15 mm | 6-14x15 | 10.- f | 25x28 mm | 6-25x28 | 22.80 f |
| 16x17 mm | 6-16x17 | 10.70 f | 30x32 mm | 6-30x32 | 27.60 f |

④



④ Doppelmaulschlüssel-Satz

| Grösse | Art. Nr. | Fr. exkl. MwSt. |
|---------|----------|-----------------|
| 6-32 mm | 2010.014 | 165.- f |

⑤



⑤ Pneumontiereisen

Profilierte Form, massiv geschmiedet, mit Schutzflächen für Alufelgen.

| | Art. Nr. | Fr. exkl. MwSt. |
|--------|----------|-----------------|
| 305 mm | 2050.006 | 23.- f |
| 400 mm | 2050.007 | 32.- f |
| 500 mm | 2050.008 | 45.40 f |

⑥



⑥ Nageleisen

| Grösse | Art. Nr. | Fr. exkl. MwSt. |
|--------|----------|-----------------|
| 500 mm | 2040.022 | 18.- d |

①



① Schlosserhammer

Geschmiedeter Hammerkopf mit Hickorystiel und zusätzlicher Stahl-Stielhülse. Durch Ringkeil, Sicherungsplatte und Holzschraube werden Hammerkopf und Holzstiel zu einer Einheit. Hohe Sicherheit und lange Lebensdauer.

| Gewicht | Art. Nr. | Fr. exkl. MwSt. |
|---------------|-----------------|-----------------|
| 300 g | 2040.026 | 19.- d |
| 500 g | 2040.027 | 22.- d |
| 800 g | 2040.028 | 29.- d |
| 1000 g | 2040.023 | 34.- d |
| 1500 g | 2040.024 | 43.- d |
| 2000 g | 2040.025 | 55.- d |

②



② Kombi-Hammer

Kombinierter Schlosser- und Kunststoffhammer, mit Hickorystiel und zusätzlicher Stahl-Stielhülse.

| Gewicht | Art. Nr. | Fr. exkl. MwSt. |
|--------------|-----------------|-----------------|
| 500 g | 2040.005 | 34.- f |

③



③ Rückschlagfreier Schonhammer

Mit robustem Stahlrohrstiel.

| Grösse | Art. Nr. | Fr. exkl. MwSt. |
|----------------|-----------------|-----------------|
| Ø 35 mm | 2040.002 | 33.- d |
| Ø 40 mm | 2040.003 | 38.- d |
| Ø 45 mm | 2040.004 | 43.- d |

④



④ Dreikant Hohlschaber

Arbeitsflächen geschliffen, mit Holzgriff

| Arbeitslänge | Art. Nr. | Fr. exkl. MwSt. |
|---------------|-----------------|-----------------|
| 200 mm | 2060.001 | 15.20 f |

⑤



⑤ Schraubenzieher Satz

6-teilig

| | | |
|--|-----------------|----------------|
| | 2020.010 | 66.30 f |
|--|-----------------|----------------|

⑥



⑥ Schraubenzieher

Schlitz

| Grösse | ges. Länge | Art. Nr. | Fr. exkl. MwSt. |
|---------------|------------|-----------------|-----------------|
| 3 mm | 160 mm | 2020.001 | 6.10 f |
| 4 mm | 190 mm | 2020.002 | 7.- f |
| 5,5 mm | 225 mm | 2020.003 | 11.- f |
| 6,5 mm | 260 mm | 2020.004 | 12.30 f |
| 8 mm | 295 mm | 2020.005 | 16.40 f |

⑦



⑦ Schlitz kurz

| Grösse | ges. Länge | Art. Nr. | Fr. exkl. MwSt. |
|---------------|------------|-----------------|-----------------|
| 5,5 mm | 75 mm | 2020.011 | 11.50 f |
| 6,5 mm | 75 mm | 2020.012 | 11.30 f |



① Kreuzmeissel

8-kant

| Länge | Art. Nr | Frexkl. MwSt. |
|--------|----------|---------------|
| 125 mm | 2040.030 | 6.50 f |



② Splintentreibersatz

6-teilig, in PVC-Halter

| Grösse | Art. Nr | Frexkl. MwSt. |
|------------------|----------|---------------|
| 3; 4; 5; 6; 7; 8 | 2040.019 | 49.90 f |



③ Splintentreibersatz

6-teilig, lange Form, in Metallkassette

| Grösse | Art. Nr | Frexkl. MwSt. |
|------------------|----------|---------------|
| 3; 4; 5; 6; 7; 8 | 2040.020 | 57.10 f |



④ Splintentreibersatz

6-teilig, lange Form, in PVC-Halter

| Grösse | Art. Nr | Frexkl. MwSt. |
|-------------------|----------|---------------|
| 4; 5; 6; 7; 8; 10 | 2040.021 | 57.30 f |



⑤ Flachrundzange

Gerade

| Grösse | Art. Nr | Frexkl. MwSt. |
|--------|----------|---------------|
| 160 mm | 2030.015 | 36.- e |
| 200 mm | 2030.016 | 44.10 f |



⑥ Flachrundzange

Gewinkelt

| Grösse | Art. Nr | Frexkl. MwSt. |
|--------|----------|---------------|
| 160 mm | 2030.013 | 41.50 f |
| 200 mm | 2030.014 | 50.40 f |



⑦ Seitenschneider

| Länge | Art. Nr | Frexkl. MwSt. |
|--------|----------|---------------|
| 160 mm | 2030.019 | 49.80 f |
| 200 mm | 2030.020 | 57.20 f |



⑧ Kombizange

| Länge | Art. Nr | Frexkl. MwSt. |
|--------|----------|---------------|
| 180 mm | 2030.017 | 43.40 f |
| 200 mm | 2030.018 | 49.10 f |



① Universalzange

| Länge | Art. Nr | Fr.exkl. MwSt. |
|---------------|-----------------|----------------|
| 260 mm | 2030.004 | 59.90 f |



② Zangen-Satz

3-teilig, bestehend aus: Kombizange, Wasserpumpenzange und Seitenschneider

| Länge | Art. Nr | Fr.exkl. MwSt. |
|-------|-----------------|----------------|
| | 2030.025 | 151.- f |



③ Rabizzzange

Für härtesten Einsatz.

| Länge | Art. Nr | Fr.exkl. MwSt. |
|---------------|-----------------|----------------|
| 250 mm | 2030.021 | 28.20 f |



④ Beisszange

Für höchste Beanspruchung.

| Länge | Art. Nr | Fr.exkl. MwSt. |
|---------------|-----------------|----------------|
| 200 mm | 2030.022 | 23.90 f |
| 225 mm | 2030.023 | 27.40 f |

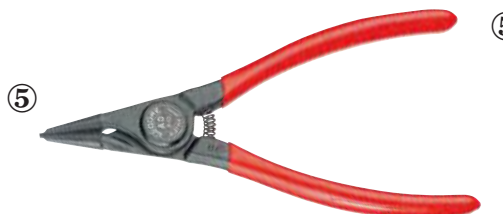

⑤ Montagezangen für Aussensicherungsringe

Gerade

| | Länge | Art. Nr | Fr.exkl. MwSt. |
|-----------|--------|-----------------|----------------|
| A1 | 141 mm | 2030.005 | 23.- f |
| A2 | 182 mm | 2030.007 | 25.30 f |

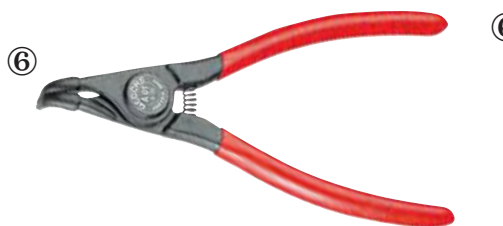

⑥ Montagezangen für Aussensicherungsringe

Gewinkelt

| | Länge | Art. Nr | Fr.exkl. MwSt. |
|------------|--------|-----------------|----------------|
| A11 | 130 mm | 2030.006 | 25.- f |
| A21 | 170 mm | 2030.008 | 27.50 f |



⑦ Montagezangen für Innensicherungsringe

Gerade

| | Länge | Art. Nr | Fr.exkl. MwSt. |
|-----------|--------|-----------------|----------------|
| J1 | 141 mm | 2030.027 | 21.10 f |
| J2 | 183 mm | 2030.011 | 22.20 f |

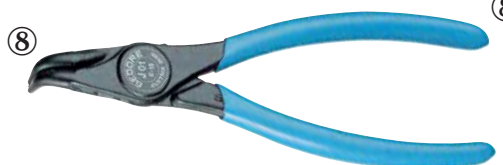

⑧ Montagezangen für Innensicherungsringe

Gewinkelt

| | Länge | Art. Nr | Fr.exkl. MwSt. |
|------------|--------|-----------------|----------------|
| J11 | 129 mm | 2030.010 | 23.70 f |
| J21 | 169 mm | 2030.012 | 24.30 f |

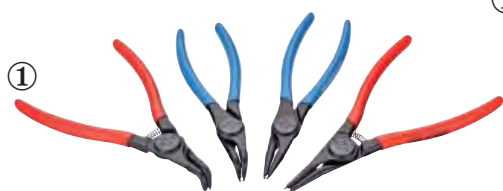

① Montagezangen-Satz

4-teilig, für innen und aussen Sicherungsringe, mit geraden und 90° gewinkelten Backen.

| | Art. Nr | Fr.exkl. MwSt. |
|-------------------------|-----------------|----------------|
| A2; A21; J2; J21 | 2030.028 | 99.50 f |

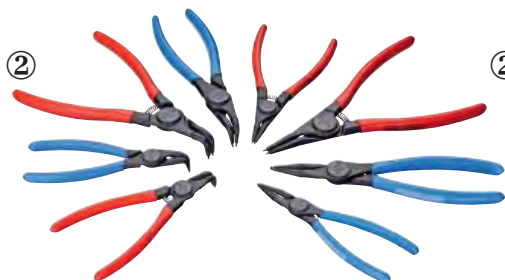

② Montagezangen-Satz

8-teilig, für innen und aussen Sicherungsringe, mit geraden und 90° gewinkelten Backen.

| | Art. Nr | Fr.exkl. MwSt. |
|---|-----------------|----------------|
| A1; A11; A2; A21; J1; J11; J2; J21 | 2030.024 | 125.- d |

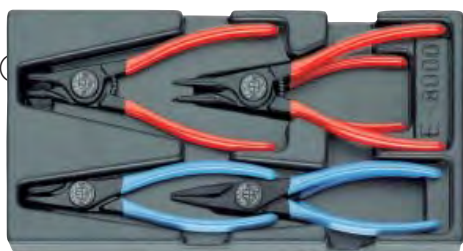

③ Montagezangen-Satz für Sicherungsringe

Für innen und aussen Sicherungsringe, in 1/3 Werkzeugmodul.

| | Art. Nr | Fr.exkl. MwSt. |
|--|-----------------|----------------|
| | 2060.038 | 99.- d |



④ Grip-Zangen

| Länge | Art. Nr | Fr.exkl. MwSt. |
|---------------|-----------------|----------------|
| 185 mm | 2030.002 | 34.30 f |
| 230 mm | 2030.001 | 38.60 f |



⑤ Profil-Schweiss-Gripzange

| Länge | Art. Nr | Fr.exkl. MwSt. |
|---------------|-----------------|----------------|
| 280 mm | 2030.003 | 56.20 f |